

Productos destacados 2026

Schlüter®-SYSTEMS



Schlüter®-JOLLY

O perfil de protecção em forma de L



Ficha técnica 2.3



Schlüter®-QUADEC

O perfil de protecção quadrado



Ficha técnica 2.10



A reinvenção de um clássico

O reconhecido perfil possui agora uma nova geometria de 90° para o remate perfeito de esquinas em paredes. Trata-se de uma nova solução desenvolvida para um remate otimizado e mais limpo de cantos e esquinas. Agora com peças especiais para a criação de ângulos externos, desenvolvidas exclusivamente para os perfis **JOLLY** que se fixam de forma rápida e segura com conectores. Como resultado, obtém-se uma solução robusta, especialmente em esquinas de cerâmica de encontros a três arestas. O ângulo externo está disponível nas cores **TRENDLINE** e em distintos materiais e acabamentos. Graças à nova geometria dos perfis, agora também é possível combinar os perfis **JOLLY** e **QUADEC**.

Desenho de alta qualidade para as tendências actuais da cerâmica

A protecção de arestas não é uma questão de gosto. Os preciosos acabamentos dos revestimentos cerâmicos colocados manualmente são demasiado valiosos para descuidar a sua protecção. Com os perfis de remate **QUADEC**, assegura um resultado duradouro do seu trabalho. E com uma grande variedade de formas, cores e acabamentos, ficará com uma liberdade absoluta de design. Além disso, com o novo acabamento texturizado dos perfis **TRENDLINE**, e com as peças especiais de ângulo, tanto para interior como para exterior, permite dar um toque especial até nos mais pequenos detalhes. Os perfis da gama **TRENDLINE** oferecem uma gama de cores atractivos em linha com as tendências actuais da arquitectura.

Schlüter®-JOLLY-MBW

Alumínio texturizado branco		
H (mm)	L = 2,50 m N.º art.	€/m
6	J 60 MBW	6,96
8	J 80 MBW	7,38
10	J 100 MBW	7,97
11	J 110 MBW	8,27
12,5	J 125 MBW	8,63

Schlüter®-JOLLY-MGS

Alumínio texturizado preto mate		
H (mm)	L = 2,50 m N.º art.	€/m
6	J 60 MGS	6,96
8	J 80 MGS	7,38
10	J 100 MGS	7,97
11	J 110 MGS	8,27
12,5	J 125 MGS	8,63

Schlüter®-JOLLY-TSI

Alumínio texturizado marfim		
H (mm)	L = 2,50 m N.º art.	€/m
6	J 60 TSI	13,39
8	J 80 TSI	14,28
10	J 100 TSI	14,58
11	J 110 TSI	14,87
12,5	J 125 TSI	15,47

Schlüter®-QUADEC-MBW

Alumínio texturizado branco		
H (mm)	L = 2,50 m N.º art.	€/m
4,5	Q 45 MBW	7,82
6	Q 60 MBW	8,29
8	Q 80 MBW	9,28
10	Q 100 MBW	10,16
11	Q 110 MBW	11,37
12,5	Q 125 MBW	12,70

Schlüter®-QUADEC-MGS

Alumínio texturizado branco mate		
H (mm)	L = 2,50 m N.º art.	€/m
4,5	Q 45 MGS	7,82
6	Q 60 MGS	8,29
8	Q 80 MGS	9,28
10	Q 100 MGS	10,16
11	Q 110 MGS	11,37
12,5	Q 125 MGS	12,70

Schlüter®-QUADEC-TSI

Alumínio texturizado marfim		
H (mm)	L = 2,50 m N.º art.	€/m
4,5	Q 45 TSI	15,16
6	Q 60 TSI	15,81
8	Q 80 TSI	17,15
10	Q 100 TSI	18,45
11	Q 110 TSI	19,12
12,5	Q 125 TSI	20,10

Schlüter®-JOLLY-TSBG

Alumínio texturizado creme		
H (mm)	L = 2,50 m N.º art.	€/m
6	J 60 TSBG	13,39
8	J 80 TSBG	14,28
10	J 100 TSBG	14,58
11	J 110 TSBG	14,87
12,5	J 125 TSBG	15,47

Schlüter®-JOLLY-TSLA

Alumínio texturizado antracite claro		
H (mm)	L = 2,50 m N.º art.	€/m
6	J 60 TSLA	13,39
8	J 80 TSLA	14,28
10	J 100 TSLA	14,58
11	J 110 TSLA	14,87
12,5	J 125 TSLA	15,47

Schlüter®-JOLLY-TSDA

Alumínio texturizado antracite escuro		
H (mm)	L = 2,50 m N.º art.	€/m
6	J 60 TSDA	13,39
8	J 80 TSDA	14,28
10	J 100 TSDA	14,58
11	J 110 TSDA	14,87
12,5	J 125 TSDA	15,47

Schlüter®-QUADEC-TSGB

Alumínio texturizado cinza bege		
H (mm)	L = 2,50 m N.º art.	€/m
4,5	Q 45 TSGB	15,16
6	Q 60 TSGB	15,81
8	Q 80 TSGB	17,15
10	Q 100 TSGB	18,45
11	Q 110 TSGB	19,12
12,5	Q 125 TSGB	20,10

Schlüter®-QUADEC-TSLA

Alumínio texturizado antracite claro		
H (mm)	L = 2,50 m N.º art.	€/m
4,5	Q 45 TSLA	15,16
6	Q 60 TSLA	15,81
8	Q 80 TSLA	17,15
10	Q 100 TSLA	18,45
11	Q 110 TSLA	19,12
12,5	Q 125 TSLA	20,10

Schlüter®-QUADEC-TSDA

Antracite texturizado antracite escuro		
H (mm)	L = 2,50 m N.º art.	€/m
4,5	Q 45 TSDA	15,16
6	Q 60 TSDA	15,81
8	Q 80 TSDA	17,15
10	Q 100 TSDA	18,45
11	Q 110 TSDA	19,12
12,5	Q 125 TSDA	20,10

Acabamentos e cores



Nota:
Encontrará mais alturas e acabamentos na tabela de preços geral PS

Acabamentos e cores



Nota:
Encontrará mais alturas e acabamentos na tabela de preços geral PS

Schlüter®-DITRA-HEAT-E

Aquecimento radiante elétrico de pavimentos e paredes



Ficha técnica 6.4



Schlüter®-KERDI

Impermeabilização de Casas de Banho



Ficha técnica 8.1

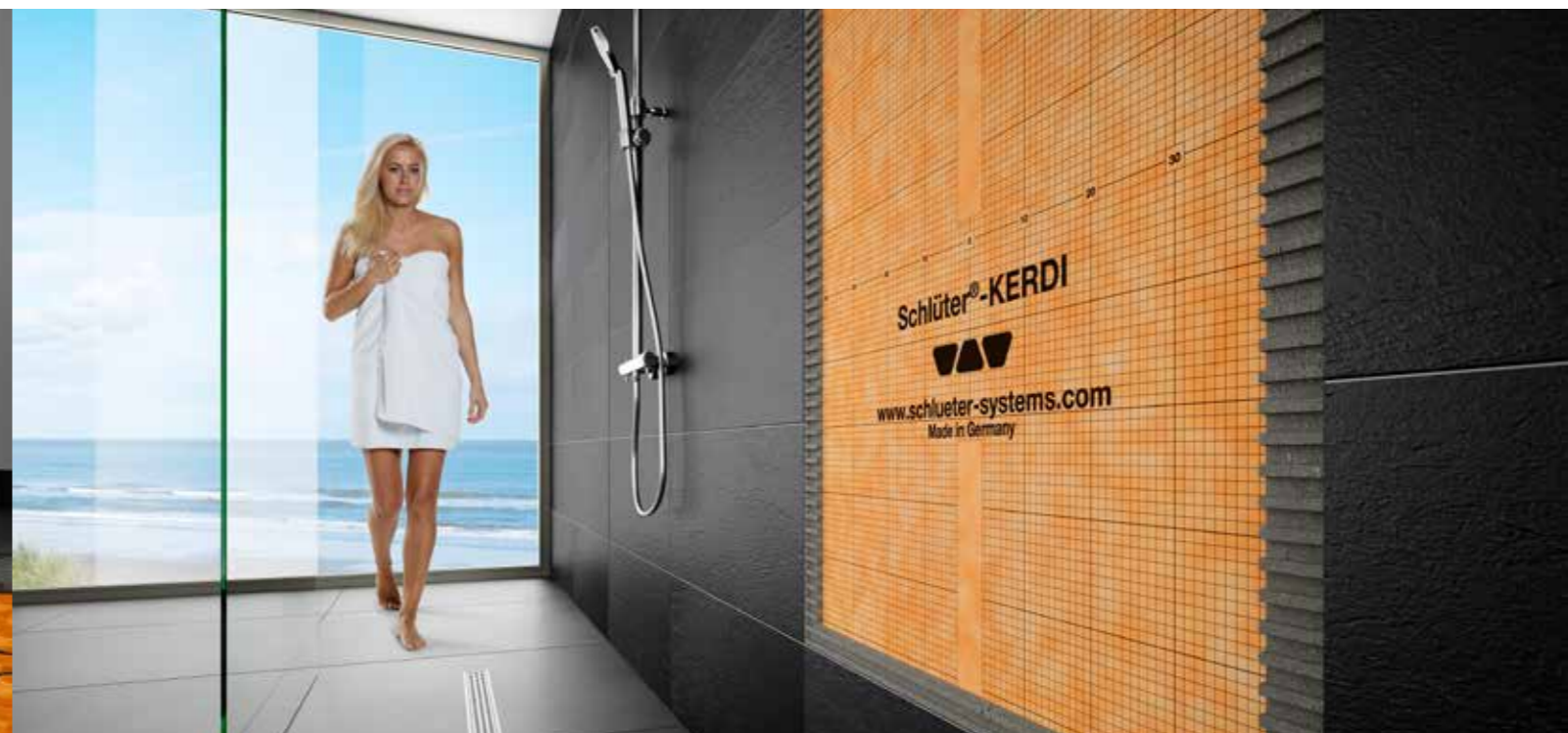

Aquecimento radiante elétrico de pavimentos e paredes

DITRA-HEAT é um sistema de aquecimento radiante elétrico de pavimentos e paredes revestidos a cerâmica e pedra natural. Além disso, graças à sua função de impermeabilização é ideal para a impermeabilização e aquecimento das bases de duche ao nível do pavimento e das paredes. Com características de isolamento térmico e acústico do sistema **DITRA-HEAT**, não apenas se consegue um aquecimento muito mais rápido dos revestimentos e se evitam perdas de energia para o suporte, como também, se reduz o ruído de impacto em 13dB.

Impermeabilização de pavimentos e paredes

A lâmina **KERDI** permite realizar uma impermeabilização pronta a ser revestida com acabamentos cerâmicos em casas de banho, zonas wellness e também em piscinas. A sua quadrícula impressa ainda facilita mais a instalação. O sistema **KERDI** é complementado com bandas impermeáveis, peças especiais de esquina e babetes para tubagens. Com a cola vedante **KERDI-COLL** para as sobreposições e ligações disponibilizamos um sistema completo e garantido de impermeabilização. Para o escoamento da água temos ao dispor os sistemas de escoamento **KERDI-DRAIN** e **KERDI-LINE**. Para a construção de bases de duche ao nível do pavimento oferecemos o painel de pendente impermeável **KERDI-SHOWER**.

Todos os sets contêm:

- Lâminas de desacoplamento Schlüter-DITRA-HEAT-DUO-MA segundo a tabela
- Cabo de aquecimento Schlüter-DITRA-HEAT-E-HK segundo a tabela (colocação a cada 3 nódulos ≈ 136 W/m² / colocação a cada 2 nódulos ≈ 200 W/m²)
- 1 crono-termostacto Schlüter-DITRA-HEAT-E-R com ecrã táctil. Também disponível em kit com função WiFi e controlo por voz através de APP
- 2 caixas de conexão
- 1 tubo corrugado (3 m)



Schlüter®-DITRA-HEAT-E-DUO-S

Kit completo para pavimento e parede com barreira térmica

Schlüter®-DITRA-HEAT-DUO-MA		Schlüter®-DITRA-HEAT-E-HK		Termostacto sem função WiFi		Termostacto com função WiFi e controlo por voz através de APP	
N.º de lâminas em placas	Superfície desacoplada em m ²	Pavimento Superfície aquecida em m ² 136 W/m ²	Parede Superfície aquecida em m ² 200 W/m ²	N.º art.	€/cj.	N.º art.	€/cj.
2	1,5	1,1	0,7	DH D S1	508,12	DH D RT6 S1	540,30
3	2,3	1,6	1	DH D S2	564,57	DH D RT6 S2	594,52
4	3,1	2,2	1,5	DH D S3	610,53	DH D RT6 S3	639,71
5	3,9	2,7	1,8	DH D S4	676,17	DH D RT6 S4	705,56
6	4,7	3,3	2,2	DH D S5	741,80	DH D RT6 S5	771,38
7	5,4	3,8	2,6	DH D S6	816,66	DH D RT6 S6	846,27
8	6,2	4,4	2,9	DH D S7	882,31	DH D RT6 S7	912,12
9	7	5	3,3	DH D S8	961,09	DH D RT6 S8	990,87
10	7,8	5,5	3,7	DH D S9	1017,54	DH D RT6 S9	1050,24



Schlüter®-KERDI

Lâmina para a impermeabilização de zonas húmidas em geral

L (m)	Largura = 1,00 m N.º art.	€/ m ²
5	KERDI 200 / 5M	24,37
10	KERDI 200 / 10M	22,00
30	KERDI 200	20,02

L (m)	Ancho = 2,00 m N.º art.	€/ m ²
15	KERDI 200 / 200 / 15M	20,02



KMV 21



KMV 15 D

Schlüter®-KERDI-MV

Babete com zona interior em borracha (conteúdo: 1 ud.)

Ø mm	Ø tubagem (mm)	N.º art.	€/ ud.
9	12 - 30	KMV 9	10,20
15	22 - 40	KMV 15	10,20
21	30 - 60	KMV 21	11,35
15	22 - 40	KMV 15 D	18,30



Schlüter®-KERDI-TS

kit completo para a ligação de banheiras e bases de duche pré-fabricados à impermeabilização Schlüter-KERDI

L (m)	N.º art.	€/ cj.
2	KE TS / 200	91,75
2,8	KE TS / 280	110,88

Schlüter®-KERDI-KEBA

Banda impermeável para a ligação e remates entre lâminas

Largura (mm)	Rolo = 30 m N.º art.	€/ m
85	KEBA 100 / 85	2,73
125	KEBA 100 / 125	4,09
150	KEBA 100 / 150	4,33
185	KEBA 100 / 185	5,61
250	KEBA 100 / 250	7,26

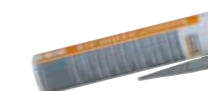

Schlüter®-KERDI-FIX

Adesivo impermeável para a ligação das lâminas e bandas a elementos de PVC, aço, etc.

Vol. (ml)	N.º art.	€/ ud.
290 ml.	KERDIFIX / BW	24,29
290 ml.	KERDIFIX / G	24,29



Schlüter®-KERDI-COLL-L

Cola vedante para a impermeabilização das sobreposições e remates entre lâminas.

Peso (Kg)	N.º art.	€/ Kg
1,85	KERDI-COLL-L 185	15,46
4,25	KERDI-COLL-L	12,73

Schlüter®-KERDI-LINE-VARIO WAVE

Perfil de drenagem em forma de W



Ficha técnica 8.10

Schlüter®-KERDI-LINE-VARIO COVE

Perfil de drenagem em forma côncava



Ficha técnica 8.10



Design e funcionalidade

KERDI-LINE-VARIO WAVE é um perfil de drenagem ajustável em forma de W para instalação em combinação com a peça de escoamento **KERDI-LINE-VARIO-H**. O escoamento é conseguido através de uma ranhura, que fica elegantemente oculta através de uma peça de remate extraível. O perfil é fornecido com dois tampões e pode ser ajustado em altura conforme a espessura do revestimento do pavimento através de cimento cola.

Elegância e minimalismo

KERDI-LINE-VARIO COVE é um perfil de drenagem ajustável em forma côncava, para instalação em combinação com a peça de escoamento **KERDI-LINE-VARIO-H**. O escoamento é efectuado através de uma ranhura ao centro do perfil. O perfil é fornecido com dois tampões e pode ser ajustado em altura conforme a espessura do revestimento do pavimento através de cimento cola. O perfil é indicado para zonas onde se prevê a utilização de cadeiras de rodas.

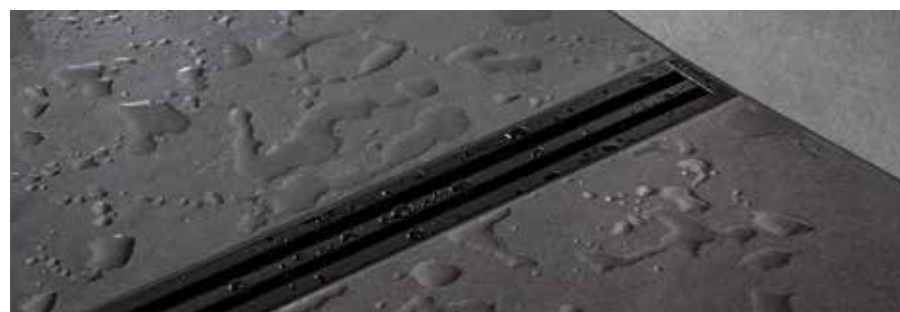

Schlüter®-KERDI-LINE-VARIO-WAVE

Perfil de drenagem, design WAVE (D 10), alumínio lacado texturizado

L (cm)	H = 8 mm N.º art.	€/cj.	L (cm)	H = 8 mm N.º art.	€/cj.
120	KL VR D10 MBW 120	210,39	180	KL VR D10 MBW 180	236,12
120	KL VR D10 MGS 120	210,39	180	KL VR D10 MGS 180	236,12
120	KL VR D10 TSBG 120	216,76	180	KL VR D10 TSBG 180	241,62
120	KL VR D10 TSC 120	216,76	180	KL VR D10 TSC 180	241,62
120	KL VR D10 TSDA 120	216,76	180	KL VR D10 TSDA 180	241,62
120	KL VR D10 TSG 120	216,76	180	KL VR D10 TSG 180	241,62
120	KL VR D10 TSI 120	216,76	180	KL VR D10 TSI 180	241,62
120	KL VR D10 TSOB 120	216,76	180	KL VR D10 TSOB 180	241,62
120	KL VR D10 TSSG 120	216,76	180	KL VR D10 TSSG 180	241,62

Nota: Na tabela de preços geral encontrará mais modelos do sistema KERDI-LINE-VARIO com diferentes larguras e com comprimento de até 180 cm.

Acabamentos e cores



Schlüter®-KERDI-LINE-VARIO-H 40

Peça de escoamento com sifão invertido, saída horizontal

N.º art.	€/cj.
KL VR H40 G5	230,63

Nota:

O preço final do sistema é obtido através da soma entre o perfil de drenagem WAVE e a peça de escoamento KERDI-LINE-VARIO-H 40

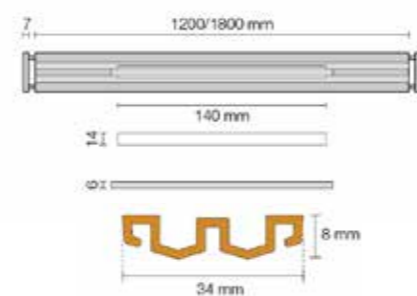

Schlüter®-KERDI-LINE-VARIO-COVE

Perfil de drenagem, design COVE (D 9), alumínio lacado texturizado

L (cm)	H = 8 mm N.º art.	€/cj.	L (cm)	H = 8 mm N.º art.	€/cj.
120	KL VR D9 MBW 120	184,89	180	KL VR D10 MBW 180	208,67
120	KL VR D9 MGS 120	184,89	180	KL VR D10 MGS 180	208,67
120	KL VR D9 TSBG 120	191,26	180	KL VR D10 TSBG 180	214,16
120	KL VR D9 TSC 120	191,26	180	KL VR D10 TSC 180	214,16
120	KL VR D9 TSDA 120	191,26	180	KL VR D10 TSDA 180	214,16
120	KL VR D9 TSG 120	191,26	180	KL VR D10 TSG 180	214,16
120	KL VR D9 TSI 120	191,26	180	KL VR D10 TSI 180	214,16
120	KL VR D9 TSOB 120	191,26	180	KL VR D10 TSOB 180	214,16
120	KL VR D9 TSSG 120	191,26	180	KL VR D10 TSSG 180	214,16

Nota: Na tabela de preços geral encontrará mais modelos do sistema KERDI-LINE-VARIO com diferentes larguras e com comprimento de até 180 cm.

Acabamentos e cores



Schlüter®-KERDI-LINE-VARIO-H 40

Peça de escoamento com sifão invertido, saída horizontal DN40

N.º art	€/cj.
KL VR H40 G5	230,63

Nota:

O preço final do sistema é obtido através da soma entre o perfil de drenagem COVE e a peça de escoamento KERDI-LINE-VARIO-H 40

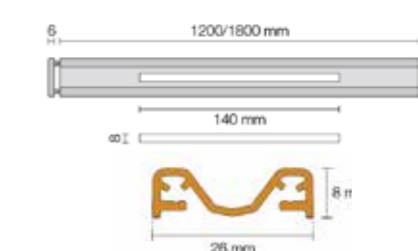

Schlüter®-KERDI-LINE

Descarga linear para bases de duche ao nível do pavimento.



Ficha técnica 8.7

Schlüter®-KERDI-LINE

Descarga linear em aço inoxidável escovado



Ficha técnica 8.7



Acabamento em aço inoxidável lacado preto mate

KERDI-LINE é um conjunto completo para bases de duche ao nível do pavimento, com descarga horizontal ou vertical. É apto para uma instalação tanto na zona central, como encostado à parede. Nas abas do canal de descarga, vem previamente instalado de fábrica, um babeto impermeável **Schlüter-KERDI**. O babeto serve para uma ligação garantida do canal ao sistema de impermeabilização, tanto no pavimento como à parede. Com vários componentes optimamente adaptados entre si, o sistema **KERDI-LINE** possibilita uma drenagem linear em bases de duche ao nível do pavimento, que cumpre com as mais elevadas exigências, tanto do ponto de vista estético como funcional.

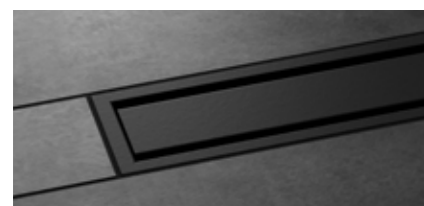

Schlüter®-KERDI-LINE-A

Design **SOLID**, em aço inox. V4A lacado texturizado

L (cm)	H = 19 mm N.º art.	€/cj.
50	KLA 19 MGS 50	325,39
60	KLA 19 MGS 60	334,08
70	KLA 19 MGS 70	342,52
80	KLA 19 MGS 80	351,18
90	KLA 19 MGS 90	359,67
100	KLA 19 MGS 100	368,13
110	KLA 19 MGS 110	377,14
120	KLA 19 MGS 120	385,86

Nota:
H = 19 mm para espessuras de acabamento entre 3 a 15mm



Schlüter®-KERDI-LINE-B

Design **SQUARE**, em aço inox. perfurado V4A lacado texturizado

L (cm)	H = 19 mm N.º art.	€/cj.
50	KLB 19 MGS 50	325,39
60	KLB 19 MGS 60	334,08
70	KLB 19 MGS 70	342,52
80	KLB 19 MGS 80	351,18
90	KLB 19 MGS 90	359,67
100	KLB 19 MGS 100	368,13
110	KLB 19 MGS 110	377,14
120	KLB 19 MGS 120	385,86

Nota:
H = 19 mm para espessuras de acabamento entre 3 a 15mm



Schlüter®-KERDI-LINE-H 40

Peça de escoamento linear de aço inox. V4A, saída horizontal DN 40*

L (cm)	H = 19 mm N.º art.	€/cj.
50	KLH 40 GE 50	306,10
60	KLH 40 GE 60	318,50
70	KLH 40 GE 70	330,91
80	KLH 40 GE 80	343,27
90	KLH 40 GE 90	356,49
100	KLH 40 GE 100	369,63
110	KLH 40 GE 110	379,72
120	KLH 40 GE 120	391,35

Nota:
O preço final do sistema é conseguido através da soma da peça de acabamento de design **SOLID** ou **SQUARE** e a peça de escoamento linear **KERDI-LINE-H 40**

Nota:
Outros acabamentos e cores estão disponíveis. Consulte a tabela de preços geral para obter informações sobre os preços de outros acabamentos.

Schlüter®-KERDI-LINE-A

Design **SOLID**, acabamento aço inox. escovado V4A até 19 mm

L (cm)	H = 19 mm N.º art.	€/cj.
50	KLA 19 EB 50	250,30
60	KLA 19 EB 60	256,99
70	KLA 19 EB 70	263,49
80	KLA 19 EB 80	270,13
90	KLA 19 EB 90	276,68
100	KLA 19 EB 100	283,17
110	KLA 19 EB 110	290,11
120	KLA 19 EB 120	296,81
130	KLA 19 EB 130	422,45
140	KLA 19 EB 140	441,71
150	KLA 19 EB 150	456,90
160	KLA 19 EB 160	481,32
170	KLA 19 EB 170	501,33
180	KLA 19 EB 180	518,35

Nota:
H = 19 mm para espessuras de acabamento entre 3 e 15 mm

Schlüter®-KERDI-LINE-B

Design **SQUARE**, acabamento aço inox. escovado perfurado V4A até 19 mm

L (cm)	H = 19 mm N.º art.	€/cj.
50	KLB 19 EB 50	250,30
60	KLB 19 EB 60	256,99
70	KLB 19 EB 70	263,49
80	KLB 19 EB 80	270,13
90	KLB 19 EB 90	276,68
100	KLB 19 EB 100	283,17
110	KLB 19 EB 110	290,11
120	KLB 19 EB 120	296,81
130	KLB 19 EB 130	422,45
140	KLB 19 EB 140	441,71
150	KLB 19 EB 150	456,90
160	KLB 19 EB 160	481,32
170	KLB 19 EB 170	501,33
180	KLB 19 EB 180	518,35

Nota:
H = 19 mm para para espessuras de acabamento entre 3 e 15 mm

Schlüter®-KERDI-LINE-H 40

Peça de descarga linear de aço inox V4A, saída horizontal DN 40*

L (cm)	H = 19 mm N.º art.	€/cj.
50	KLH 40 GE 50	306,10
60	KLH 40 GE 60	318,50
70	KLH 40 GE 70	330,91
80	KLH 40 GE 80	343,27
90	KLH 40 GE 90	356,49
100	KLH 40 GE 100	369,63
110	KLH 40 GE 110	379,72
120	KLH 40 GE 120	391,35
130	KLH 40 GE 130	518,35
140	KLH 40 GE 140	532,04
150	KLH 40 GE 150	547,98
160	KLH 40 GE 160	567,59
170	KLH 40 GE 170	585,06
180	KLH 40 GE 180	604,98

Nota:
O preço final do sistema é conseguido através da soma da peça de acabamento de design **SOLID** ou **SQUARE** e a peça de escoamento linear **KERDI-LINE-H 40**

Acabamentos e cores



Schlüter®-KERDI-LINE

Bases de duche ao nível do pavimento com descarga oculta



Ficha técnica 8.7



Schlüter®-KERDI-LINE-D

Design TILE (sem moldura) de aço inoxidável V4A

L (cm)	N.º art.	€/ ud.
49	KLD E 50	103,07
59	KLD E 60	108,91
69	KLD E 70	116,63
79	KLD E 80	123,57
89	KLD E 90	130,19
99	KLB E 100	138,32
109	KLD E 110	146,44
119	KLD E 120	153,07
129	KLD E 130	225,57
139	KLD E 140	232,44
149	KLD E 150	242,59
159	KLD E 160	253,93
169	KLD E 170	263,85
179	KLD E 180	285,10

Nota:

A longitude do elemento portador deve corresponder à longitude da peça de escoamento.



Schlüter®-KERDI-LINE-H 40

Peça de escoamento linear de aço inoxidável V4A, saída horizontal DN 40*
*O conjunto não contém a grelha

L (cm)	H = 19 mm N.º art.	€/ cj.
50	KLH 40 GE 50	306,10
60	KLH 40 GE 60	318,50
70	KLH 40 GE 70	330,91
80	KLH 40 GE 80	343,27
90	KLH 40 GE 90	356,49
100	KLH 40 GE 100	369,63
110	KLH 40 GE 110	379,72
120	KLH 40 GE 120	391,35
130	KLH 40 GE 130	518,35
140	KLH 40 GE 140	532,04
150	KLH 40 GE 150	547,98
160	KLH 40 GE 160	567,59
170	KLH 40 GE 170	585,00
180	KLH 40 GE 180	604,98

Nota:

O preço final é conseguido pela soma entre a peça de acabamento design TILE e a peça de escoamento linear KERDI-LINE-H 40



Schlüter®-KERDI-SHOWER-LTS

Painel de pendente impermeável, versão de parede

L x B (cm)	N.º art.	€/ ud.
100 x 100	KSLT 1000 S	184,89
122 x 122	KSLT 1220 S	216,76
139 x 139	KSLT 1395 S	261,40

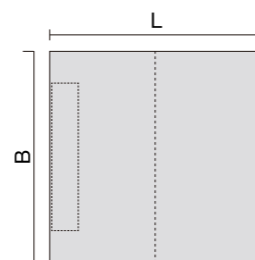

Schlüter®-SHOWERPROFILE

Perfil de pendente para bases de duche ao nível do pavimento



Ficha técnica 14.1



Schlüter®-SHOWERPROFILE-SPS 100

Perfil portador de PVC com peça de pendente em aço inox. escovado V4A, H1 = 10 mm

H (mm)	L = 2,00 m N.º art.	€/ ud.
10	SPSB 125 EB/200	121,61
	L = 1,60 m	
10	SPSB 125 EB/160	81,83
	L = 1,20 m	
10	SPSB 125 EB/120	62,47

Nota:

O SPS 125 é adequado para cerâmicas de 12,5 a 20 mm

Schlüter®-SHOWERPROFILE-SPS 100

Perfil portador de PVC com peça de pendente de aço inoxidável V4A lacado texturizado, H1 = 10 mm

H (mm)	L = 2,00 m N.º art.	€/ ud.
10	SPSB 125 ...*/200	151,38
10	SPSB 125 ...**/200	156,59
	L = 1,60 m	
10	SPSB 125 ...*/160	103,36
10	SPSB 125 ...**/160	106,48
	L = 1,20 m	
10	SPSB 125 ...*/120	81,43
10	SPSB 125 ...**/120	83,52

Nota:

O SPS 125 é adequado para cerâmicas de 12,5 a 20 mm

Perfil de topo para bases de duche ao nível do pavimento



Schlüter®-SHOWERPROFILE-RA

Perfil de topo de 2 peças, aço inox. escovado V4A

H (mm)	L = 1,40 m N.º art.	€/ ud.
23-35	SPRA 23 EB/140	80,52
33-45	SPRA 33 EB/140	88,27
	L = 1,00 m	
23-35	SPRA 23 EB/100	65,02
33-45	SPRA 33 EB/100	71,21

Schlüter®-SHOWERPROFILE-RA

Perfil de topo de 2 peças, aço inox. V4A lacado texturizado

H (mm)	L = 1,40 m N.º art.	€/ ud.
23-35	SPRA 23 ...*/140	101,27
23-35	SPRA 23 ...**/140	104,40
33-45	SPRA 33 ...*/140	109,62
33-45	SPRA 33 ...**/140	112,75
	L = 1,00 m	
23-35	SPRA 23 ...*/100	81,95
23-35	SPRA 23 ...**/100	84,57
33-45	SPRA 33 ...*/100	91,35
33-45	SPRA 33 ...**/100	93,96

Schlüter®-DECO-SG

Perfil resguardo de duche fixo



Ficha técnica 2.16

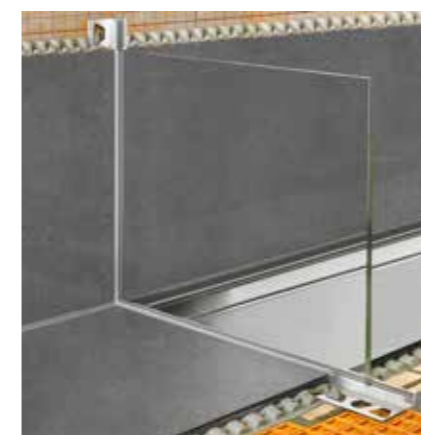

Schlüter®-DECO-SG-EB

Perfil de aço inox. V4A cepillado para resguardo de 10 mm de espessura

H (mm)	L = 2,50 m N.º art.	€/ ud.
8	SG 80 EB 12	52,42
10	SG 100 EB 12	55,05
11	SG 110 EB 12	57,66
12,5	SG 125 EB 12	60,27

Schlüter®-DECO-SG

Perfil de alumínio lacado texturizado para resguardo de 10 mm de espessura

H (mm)	L = 2,50 m N.º art.	€/ m
8	SG 80 ...* 12	21,93
	SG 80 ...** 12	26,32
10	SG 100 ...* 12	22,45
	SG 100 ...** 12	26,94
11	SG 110 ...* 12	22,97
	SG 110 ...** 12	27,56
12,5	SG 125 ...* 12	23,49
	SG 125 ...** 12	28,18

Acabamentos e cores



Completar o nº de artigo com o acabamento/cor (p. ex., SG 100 MGS 12)

* Acabamentos/Cores: MBW - MGS

** Acabamentos/Cores: TSBG - TSC - TSDA - TSG - TSI - TSOB - TSSG

Schlüter®-KERDI-DRAIN

Bases de duche ao nível do pavimento com descarga quadrada



Ficha técnica 8.2



Schlüter®-KERDI-DRAIN SET

Todos os complementos para a construção de uma base de duche ao nível do pavimento, agora num kit

desde
153,06€



Grelhas CLÁSICAS
Schlüter®-KERDI-DRAIN



153,06€

207,38€

Grelhas STYLE
Schlüter®-KERDI-DRAIN-STYLE



205,44€

208,07€

O kit contém:

Peça de descarga
Schlüter®-KERDI-DRAIN



Peça de acabamento
com sifão e retenção labial



2m. de lâmina de impermeabilização
Schlüter®-KERDI 200

GRATIS



Schlüter®-KERDI-SHOWER

Painéis de pendente impermeáveis para bases de duche ao nível do pavimento

Schlüter®-KERDI-SHOWER-T



Painel de pendente para drenagem central

L x B (cm)	N.º art.	€/ ud.
152 x 152	KST 1525	267,76
183 x 183	KST 1830	286,89
152 x 96	KST 965 / 1525	216,76
152 x 122	KST 1220 / 1525	223,14
183 x 122	KST 1220 / 1830	242,26

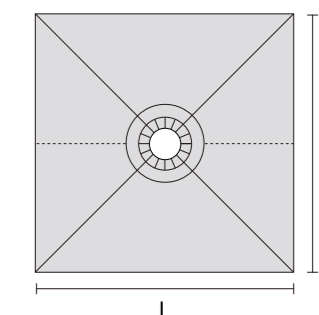

Schlüter®-KERDI-DRAIN em acabamento TRENDLINE



Acabamento KERDI-DRAIN-BASE:
As grelhas incluem sifão e retenção labial

Schlüter®-KERDI-DRAIN DN 40 / 50

Peça de escoamento para base de duche ao nível do pavimento.
Capacidade escoamento: 0,4 l/s.

Peças de escoamento Schlüter®-KERDI-DRAIN-BASE	+ Peça de grelha/moldura com sifão incorporado	L x B (cm)	N.º art.	€/ ud.
	Design 3, aço inox. V2A lacado	10 x 10	KD R10...* D3 GV	163,47
	Design 3, aço inox. V2A texturizado	10 x 10	KD R10...** D3 GV	168,56
	Design 4, aço inox. V2A lacado em MGS	10 x 10	KD R10 MGS D4 GV	111,27
	Design 5, aço inox. V2A lacado	10 x 10	KD IF 10 ...* D5 GV	159,90
	Design 5, aço inox. V2A texturizado	10 x 10	KD IF 10 ...** D5 GV	165,00
	Design 6, aço inox. V2A lacado	10 x 10	KD IF 10...* D6 GV	159,90
	Design 6, aço inox. V2A texturizado	10 x 10	KD IF 10...** D6 GV	165,00
	Design 7, aço inox. V2A lacado	10 x 10	KD IF 10...* D7 GV	163,47
	Design 7, aço inox. V2A texturizado	10 x 10	KD IF 10...** D7 GV	168,56
	N.º art.	€/ ud.		
KD BH 40	74,04			

Nota:
Altura mín. construção: 75 (70) mm

Nota:
O preço final do conjunto é determinado pela soma do preço da peça de grelha/moldura e a peça de escoamento KERDI-DRAIN-BASE.

Completar o nº de artigo com o acabamento /cor (p. ex., KD IF 10 MGS D5 GV)

* Acabamentos/Cores: MBW - MGS
** Acabamentos/Cores: TSBG - TSC - TSDA - TSG - TSI - TSOB - TSSG

Acabamentos e cores



Schlüter®-SHELF

Prateleiras de design



Ficha técnica 17.1

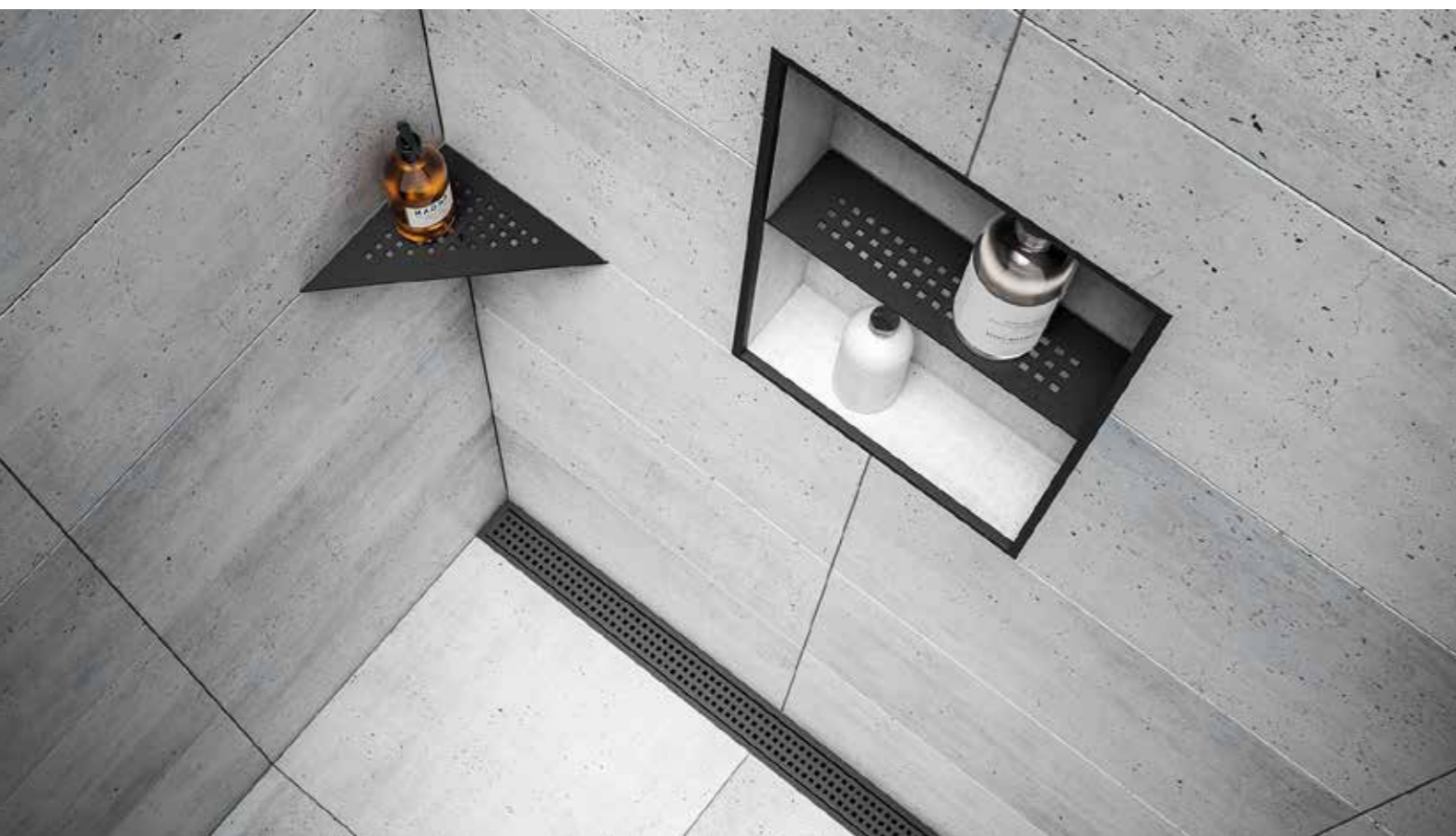

Elegantes, estáveis e de fácil instalação

Seja em obra nova ou na reforma de uma casa de banho ou cozinha, **SHELF** cria uma excelente impressão desde o primeiro momento. As prateleiras **SHELF** são um elemento prático para todos os ambientes onde se vai instalar, ou já está instalada cerâmica. E, pode escolher entre um acabamento em aço inox escovado ou alumínio lacado texturizado **TRENDLINE**. As prateleiras **SHELF** também estão disponíveis em cinco designs: **PURE**, **SQUARE**, **WAVE**, **FLORAL** e **CURVE** e cinco formas geométricas diferentes.



Nota:
Encontra mais designs e geometrias na tabela de preços geral.

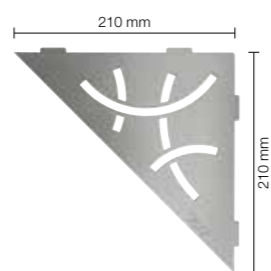

Schlüter®-SHELF-E-S1-EB

Prateleira, design CURVE, aço inox. escovado

N.º art.	€/ ud.
SE S1 D6 EB	106,15

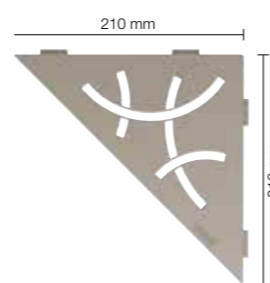

Schlüter®-SHELF-E-S1-AC

Prateleira, design CURVE, alumínio lacado texturizado

N.º art.	€/ ud.
SE S1 D6...*	76,17
SE S1 D6...**	83,90

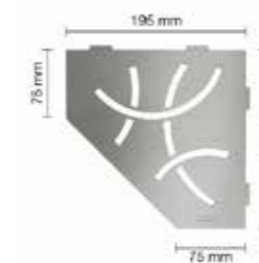

Schlüter®-SHELF-E-S2-EB

Prateleira, design CURVE, aço inox. escovado

N.º art.	€/ ud.
SE S2 D6 EB	112,78

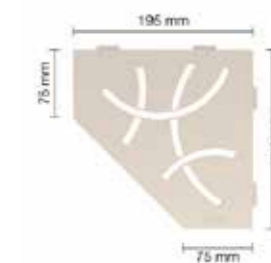

Schlüter®-SHELF-E-S2

Prateleira, design CURVE, alumínio lacado texturizado

N.º art.	€/ ud.
SE S2 D6 ...*	80,69
SE S2 D6 ...**	88,45

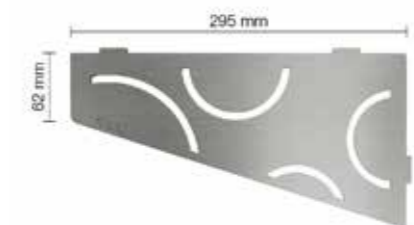

Schlüter®-SHELF-E-S3-EB

Prateleira, design CURVE, aço inox. escovado

N.º art.	€/ ud.
SE S3 D6 EB	119,42

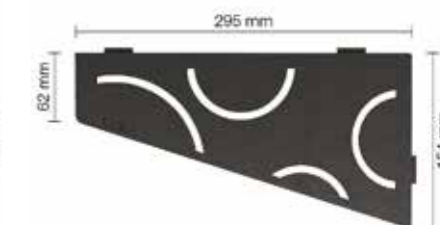

Schlüter®-SHELF-E-S3

Prateleira, design CURVE, alumínio lacado texturizado

N.º art.	€/ ud.
SE S3 D6 ...*	82,62
SE S3 D6 ...**	90,37

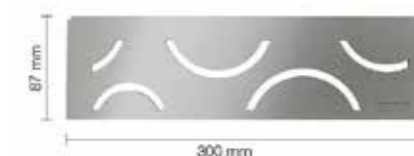

Schlüter®-SHELF-N-S1-EB

Prateleira, design CURVE, aço inox. escovado

N.º art.	€/ ud.
SN S1 D6 EB	109,46

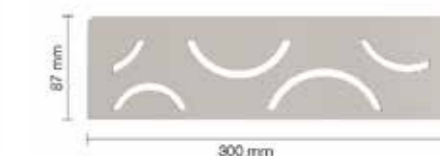

Schlüter®-SHELF-N-S1

Prateleira, design CURVE, alumínio lacado texturizado

N.º art.	€/ ud.
SN S1 D6 ...*	71,01
SN S1 D6 ...**	77,47

Nota:
Encontra mais designs e geometrias na tabela de preços geral.

Complementar o nº de artigo com o acabamento/cor (p.ex., SN S1 D6 MGS)

* Acabamentos/Cores: MBW - MGS
** Acabamentos/Cores: TSBG - TSC - TSDA - TSG - TSI - TSOB - TSSG

Acabamentos e cores



Schlüter®-DESIGN-NICHE

Nichos metálicos de design



Ficha técnica 17.2



Arrumação com estilo

Os nichos **Schlüter-DESIGN-NICHE** são elementos de construção pré-fabricados em alumínio lacado com estrutura regulável em altura, ideais para criar nichos que funcionam como prateleiras em paredes de qualquer tipo. Com a cobertura impermeabilizante **KERDI** incluída, é possível obter uma vedação completamente estanque. Os nichos estão disponíveis em três tamanhos diferentes e nove cores da linha **TRENDLINE**, podendo ser instalados na vertical ou na horizontal. Todos os nichos são fornecidos com uma estrutura ajustável em alumínio anodizado, uma cobertura impermeabilizante **KERDI** pré-fabricada e adesivo de vedação **KERDI-FIX**.

Schlüter®-DESIGN-NICHE

Uni de nicho de alumínio lacado texturizado

	B x H x T (mm)	Material	N.º art.	€/cj.
A	298 x 298 x 91,5	Alumínio lacado	DN 1 ...*	331,01
		Alumínio texturizado	DN 1 ...**	341,20

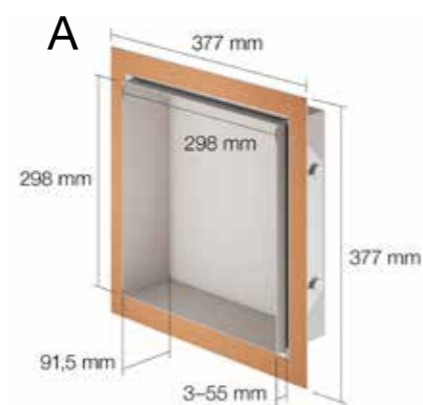

Complementar o n.º de artigo com acabamento/cor (p.ex., DN 1 MGS)

* Acabamentos/Cores: MBW - MGS

** Acabamentos/Cores: TSBG - TSDA - TSI

Acabados y colores



Schlüter®-DESIGN-NICHE

Set de nicho de alumínio lacado texturizado

	B x H x T (mm)	Material	N.º art.	€/Set
B	598 x 298 x 91,5	Alumínio lacado	DN 2 ...*	443,05
		Alumínio texturizado	DN 2 ...**	453,23

Complementar o n.º de artigo com acabamento/cor (p.ex., DN 2 MGS)

* Acabamentos/Cores: MBW - MGS

** Acabamentos/Cores: TSBG - TSDA - TSI

Acabamentos e cores

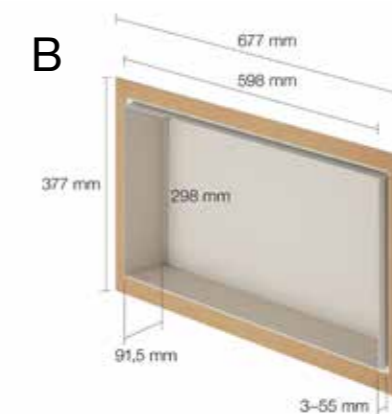

Schlüter®-DESIGN-NICHE

Set de nicho de alumínio lacado texturizado

	B x H x T (mm)	Material	N.º art.	€/cj.
C	1198 x 298 x 91,5	Alumínio lacado	DN 3 ...*	549,99
		Alumínio texturizado	DN 3 ...**	560,18

Complementar o n.º de artigo com acabamento/cor (p.ex., DN 3 MGS)

* Acabamentos/Cores: MBW - MGS

** Acabamentos/Cores: TSBG - TSDA - TSI

Acabados y colores

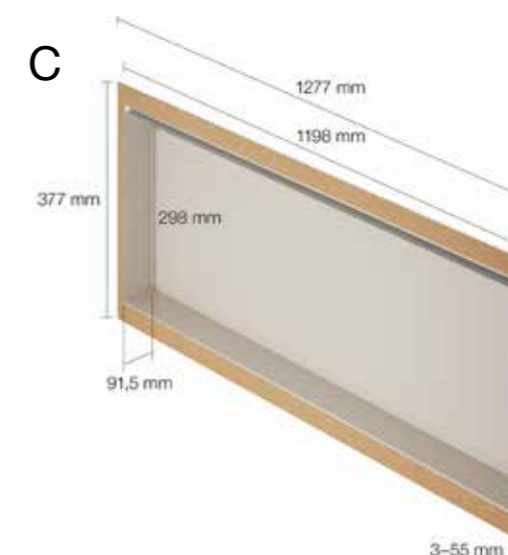

Schlüter®-KERDI-BOARD-N

Nichos sem iluminação



Ficha técnica 12.2



O espaço de arrumação que procurava

Schlüter-KERDI-BOARD-N é utilizado para a construção de nichos e estantes em paredes. Os nichos são elementos pré-fabricados prontos para a sua instalação. Em combinação com **Schlüter-KERDI** criam um suporte completamente impermeável para a colocação em contacto directo com acabamentos cerâmicos. Isto torna estes nichos, um elemento construtivo ideal para zonas húmidas, como a zona do duche. Os nichos maiores podem ser combinados com as prateleiras de design. **Schlüter-SHELF**, cuja altura se pode regular à medida desejada durante o processo de instalação da cerâmica.

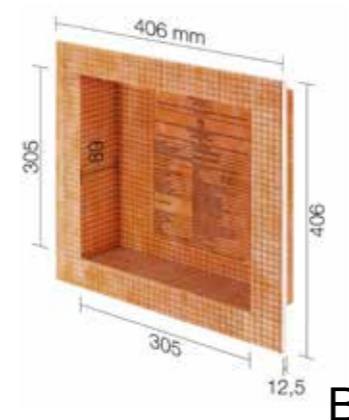

Schlüter®-DESIGN-KERDI BOARD-N

Set de nicho				
	B x H x T (mm)	Espessura do painel (mm)	N.º art.	€ / Set
B	305 x 305 x 89	12,5	KB 12 N 305 305 A	83,68

Schlüter®-DESIGN-KERDI BOARD-N

Set de nicho				
	B x H x T (mm)	Espessura do painel (mm)	N.º art.	€ / Set
C	305 x 508 x 89	12,5	KB 12 N 305 508 A1	123,72



Schlüter®-DESIGN-KERDI BOARD-N

Set de nicho				
	B x H x T (mm)	Espessura do painel (mm)	N.º art.	€ / Set
A	305 x 152 x 89	12,5	KB 12 N 305 152 A	66,88

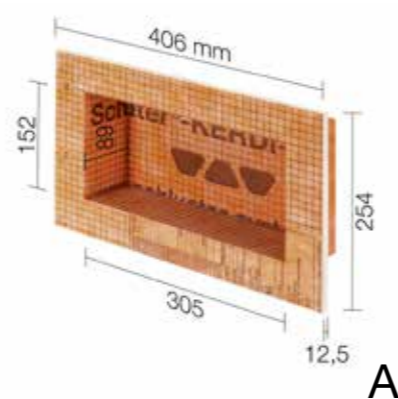

Schlüter®-DESIGN-KERDI BOARD-N

Set de nicho				
	B x H x T (mm)	Espessura do painel (mm)	N.º art.	€ / Set
D	305 x 711 x 89	12,5	KB 12 N 305 711 A1	167,39

Schlüter®-KERDI-BOARD-NLT

Nichos com iluminação



Ficha técnica 12.2



Iluminação de ambientes infinitas possibilidades

Schlüter-KERDI-BOARD-NLT são elementos pré-fabricados de **KERDI-BOARD** com a tecnologia **LED LIPROTEC** incorporada na versão Plug & Play. Servem para a construção de nichos iluminados em todo o tipo de paredes, sendo completamente impermeáveis em combinação com o sistema **Schlüter-KERDI**. Os nichos estão disponíveis em diferentes dimensões e cores de iluminação. Os nichos rectangulares tanto se podem iluminar no seu lado mais curto ou mais longo. O módulo LED pode ser posicionado na face frontal, ao centro ou encostado à parede do nicho. É fornecido com todas as peças necessárias para uma correcta instalação, como conexão de cabos, fontes de alimentação e babetes para a impermeabilização.

Schlüter®-DESIGN-KERDI BOARD-NLT

Set de nichos com iluminação LED

	B x H x T (mm)	Tipo de iluminação	N.º art.	€/cj.
A	305 x 305 x 89	Branco frio 3000 K	KB 12 NL TP1 AE 1	300,46
		Branco neutro 4900 K	KB 12 NL TP1 AE 2	300,46
		RGB + branco 2700 K	KB 12 NL TP1 AE 9	338,01

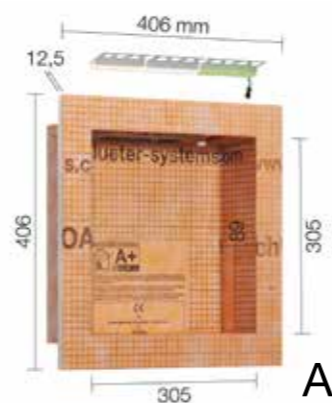

O set contém:



Os controladores Bluetooth são vendidos em separado! Consultar tabela LIPROTEC

Schlüter®-DESIGN-KERDI BOARD-NLT

Set de nichos com iluminação LED

	B x H x T (mm)	Tipo de iluminação	N.º art.	€/cj.
B	305 x 508 x 89	Branco frio 3000 K	KB 12 NL TP2 AE 1	338,01
		Branco neutro 4900 K	KB 12 NL TP2 AE 2	338,01
		RGB + branco 2700 K	KB 12 NL TP2 AE 9	375,57

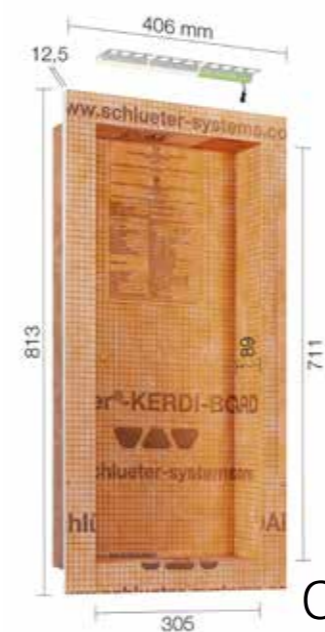

Schlüter®-DESIGN-KERDI BOARD-NLT

Set de nichos com iluminação LED

	B x H x T (mm)	Tipo de iluminação	N.º art.	€/cj.
C	305 x 711 x 89	Branco frio 3000 K	KB 12 NL TP3 AE 1	388,10
		Branco neutro 4900 K	KB 12 NL TP3 AE 2	388,10
		RGB + branco 2700 K	KB 12 NL TP3 AE 9	425,65

Schlüter®-DESIGN-KERDI BOARD-NLT

Set de nichos com iluminação LED

	B x H x T (mm)	Tipo de iluminação	N.º art.	€/cj.
D	508 x 305 x 89	Branco frio 3000 K	KB 12 NL TP4 AE 1	369,32
		Branco neutro 4900 K	KB 12 NL TP4 AE 2	369,32
		RGB + branco 2700 K	KB 12 NL TP4 AE 9	388,10

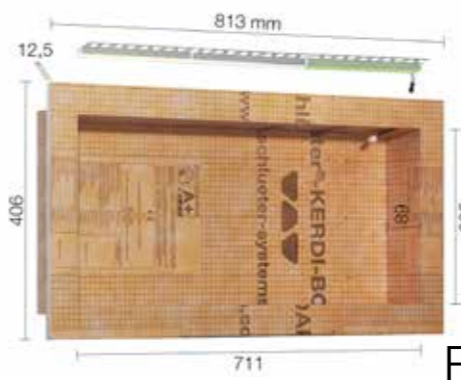
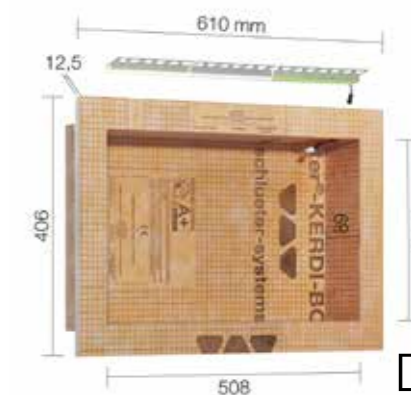

Schlüter®-DESIGN-KERDI BOARD-NLT

Set de nichos com iluminação LED

	B x H x T (mm)	Tipo de iluminação	N.º art.	€/cj.
E	711 x 305 x 89	Branco frio 3000 K	KB 12 NL TP5 AE 1	450,68
		Branco neutro 4900 K	KB 12 NL TP5 AE 2	450,68
		RGB + branco 2700 K	KB 12 NL TP5 AE 9	469,47

Schlüter®-KERDI-BOARD-W

Lavatório impermeável para torneiras de parede



Ficha técnica 12.3



O lavatório é uma peça fundamental para o design de uma casa de banho. **KERDI-BOARD-W** na sua versão de torneiras na parede, permite uma instalação suspensa ou sobre apoios, entre 3 paredes ou num espaço destacado. O kit contém todos os elementos necessários para a correcta impermeabilização e para a instalação suspensa, estando disponíveis opcionalmente suportes de parede. As peças de pendente e os perfis de drenagem **KERDI-LINE-VARIO WAVE** em combinação com o revestimento do lavatório, também podem ser pedidos separadamente.

O kit do lavatório contém:

- 1 Lavatório pré-fabricado de KERDI-BOARD para torneiras na parede
- 2 Peças especiais KERDI-KERS (direita e esquerda)
- 3 Peça de escoamento de rosca de conexão de 1/4" incl. babete de impermeabilização KERDI
- 4 Adesivo de montagem KERDI-FIX

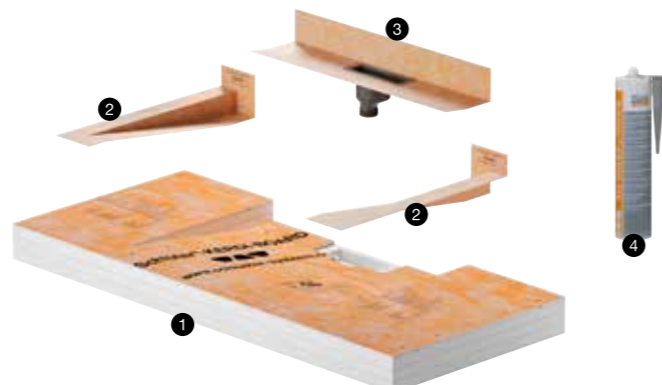

Nota:

O lavatório KERDI-BOARD-W apenas se pode combinar com os nossos perfis de drenagem KERDI-LINE-VARIO WAVE ou COVE. Consultar preços dos modelos KERDI-LINE-WAVE e COVE nas páginas 6 e 7.

Schlüter®-KERDI-BOARD-W

Lavatório versão de torneiras na parede

Lavatório pré-fabricado com impermeabilização incluída e peça de escoamento com babete de impermeabilização integrado

B x H x T (mm)	N.º art.	€/cj.
1170 x 85 x 520	KB W 520 1170 VL V1	516,77

Kit de suportes

Schlüter®-KERDI-BOARD-AB

Kit de suportes para a fixação suspensa do lavatório na parede, incluindo material de fixação

B x H x T (mm)	N.º art.	€/cj.
450 x 75 x 180	KB W AB 450	133,63

O kit de suportes contém:

- 2 suportes
- Parafusos
- Modelo de perfuração

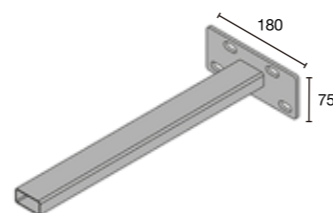

Schlüter®-KERDI-BOARD-WS

Lavatório impermeável para torneiras monocomando de pé



Ficha técnica 12.3



KERDI-BOARD-WS na sua versão de torneira monocomando de pé, está apto para uma instalação suspensa ou através de apoios, entre 3 paredes, ou num lugar de destaque. O kit contém todos os elementos necessários para uma correcta impermeabilização, e caso pretenda uma instalação suspensa, temos disponíveis os suportes opcionais de parede. As cunhas de pendente e os perfis de drenagem **KERDI-LINE-VARIO WAVE** em combinação com o revestimento do lavatório, também podem ser pedidos separadamente.

O kit do lavatório contém:

- 1 Lavatório pré-fabricado de KERDI-BOARD para torneira monocomando de pé
- 2 Peças especiais KERDI-KERS (direita e esquerda)
- 3 Peça de escoamento com rosca de ligação de 1/4" incl. babete de impermeabilização KERDI
- 4 Adesivo de montagem KERDI-FIX

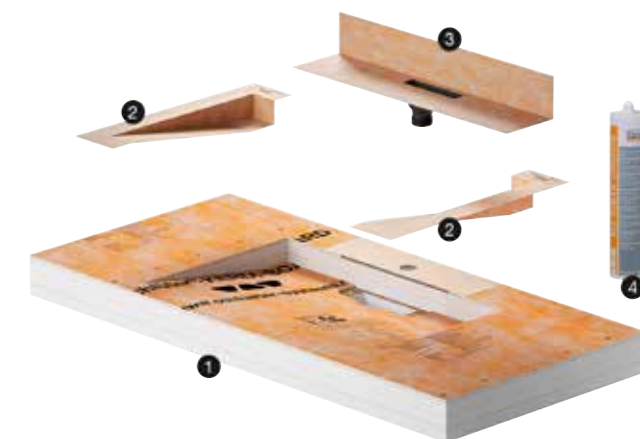

Nota:

O lavatório KERDI-BOARD-W apenas se pode combinar com os nossos perfis de drenagem KERDI-LINE-VARIO WAVE ou COVE. Consultar preços dos modelos KERDI-LINE-WAVE e COVE nas páginas 6 e 7.

Schlüter®-KERDI-BOARD-WS

Lavatório versão de torneira monocomando de pé

Lavatório pré-fabricado com impermeabilização de esquinas e peça de escoamento com babete de impermeabilização incluídas

B x H x T (mm)	N.º art.	€/cj.
1170 x 85 x 550	KB W 550 1170 SL V1	549,99

Kit de suportes

Schlüter®-KERDI-BOARD-AB

Kit de suportes para a fixação suspensa do lavatório à parede, incluindo material de fixação

B x H x T (mm)	N.º art.	€/cj.
450 x 75 x 180	KB W AB 450	133,63

o kit de suportes contém:

- 2 suportes
- Parafusos
- Modelo de perfuração

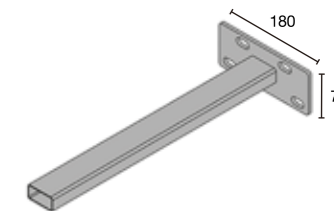

Schlüter®-WASHBASINEPROFILE-WS



Ficha técnica 12.3

Laterales con perfil frontal decorativo

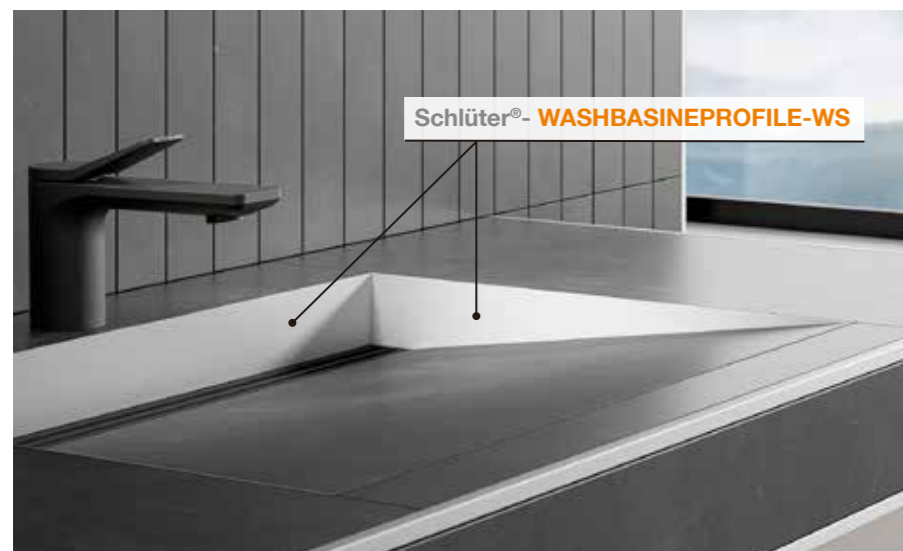

Completar el n.º de artículo con el acabado/color (p. ej., KB WAS R1 MGS)

* Acabados/Colores: MBW - MGS
** Acabados/Colores: TSBG - TSC - TSDA - TSG - TSI - TSOB - TSSG

Acabados y colores



Schlüter®-WASHBASINEPROFILE-WS

Cuñas de pendiente (L = 38 cm) derecha e izquierda con perfil frontal decorativo incluido (59,5 cm); adecuadas para el lavabo KERDI-BOARD-WS

Material	N.º art.	€/ Set
Acero inoxidable V4A cepillado	KB WAS R2 EB	157,87
Aluminio lacado	KB WAS R2 ...*	132,41
Aluminio texturizado	KB WAS R2 ...**	137,50

Schlüter®-WASHBASINEPROFILE-WW



Ficha técnica 12.3

Cuñas de pendiente laterales

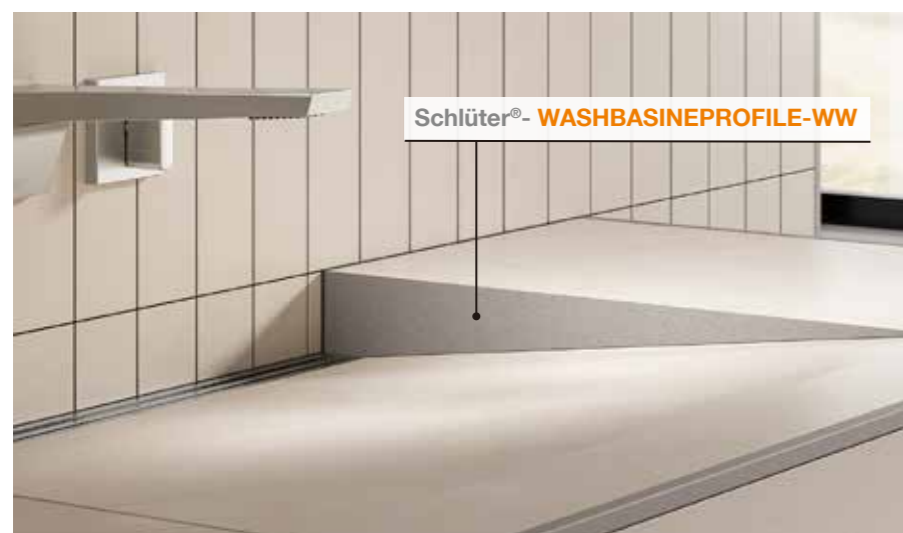

Completar el n.º de artículo con el acabado/color (p. ej., KB WAS R1 TSDA)

* Acabados/Colores: MBW - MGS
** Acabados/Colores: TSBG - TSC - TSDA - TSG - TSI - TSOB - TSSG

Acabados y colores



Schlüter®-WASHBASINEPROFILE-WW

Cuñas de pendiente (L=45 cm) derecha e izquierda para lavabo KERDI-BOARD-WW

Material	N.º art.	€/ Set
Acero inoxidable V4A cepillado	KB WAS R1 EB	100,32
Aluminio lacado	KB WAS R1 ...*	81,48
Aluminio texturizado	KB WAS R1 ...**	83,57

Schlüter®-KERDI

Impermeabilização de piscinas



Ficha técnica 8.1

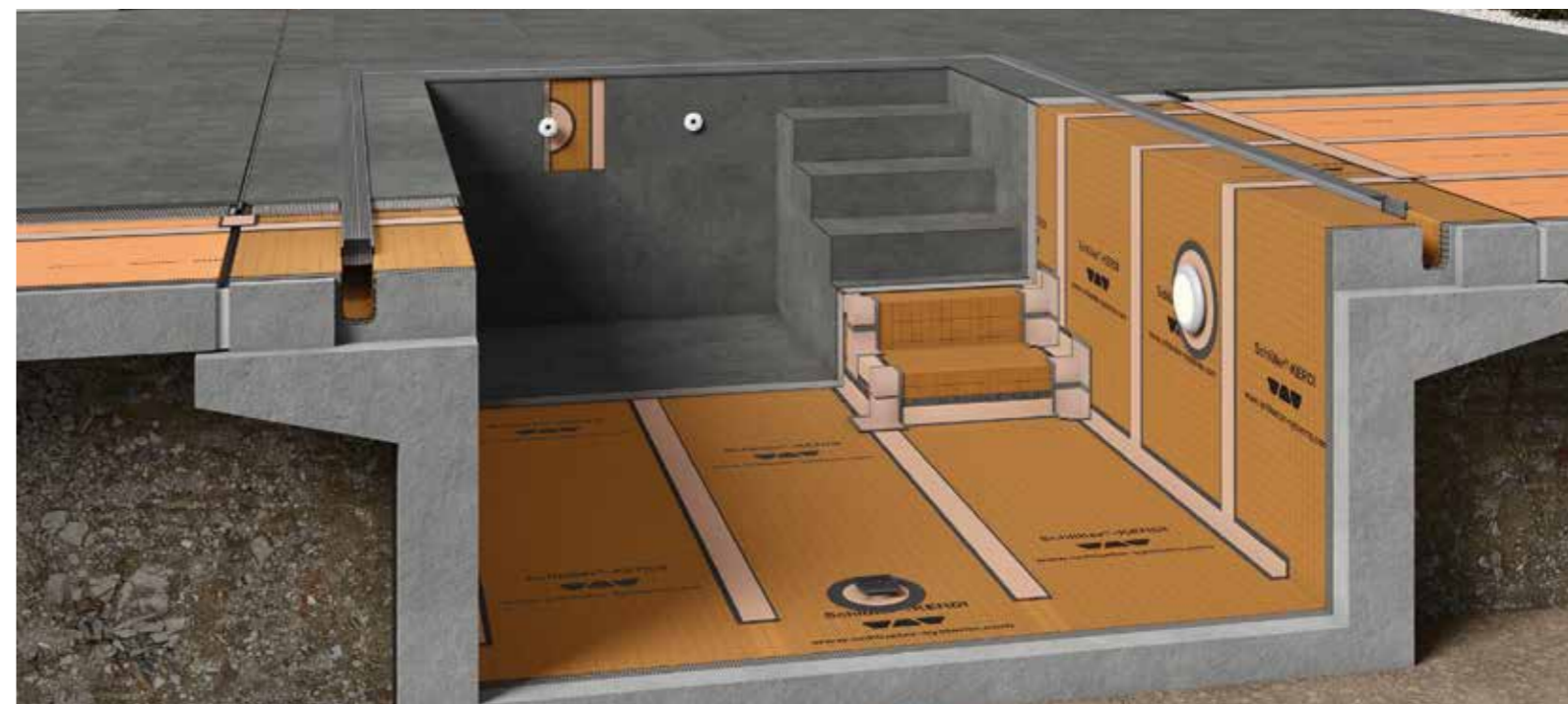

Impermeabilização de piscinas

Desde 1987 o sistema de impermeabilização **Schlüter-KERDI** demonstra a sua eficácia a nível mundial. É a solução ideal para a impermeabilização e protecção de suportes em zonas com alta presença de água, e a zonas submergidas à água permanente, como são as piscinas. O componente central do sistema é a lâmina de impermeabilização **Schlüter-KERDI 200**. É uma lâmina de polietileno flexível com um geotextil especial incorporado em ambas as faces da lâmina. Através deste geotextil, é possível a instalação da lâmina muito facilmente com adesivos cimentícios sobre a maioria dos suportes, e a aplicação directa dos revestimentos cerâmicos, de pedra ou pastilha de vidro, sobre a impermeabilização. Além disso, para cada detalhe construtivo, existe uma solução dentro do sistema **Schlüter-KERDI**. Para a ligação nas esquinas, ou entre o pavimento e parede, os remates a skimmers, focos, injectores, ralos e todos os atravessamentos, temos acessórios pré-fabricados que garantem uma ligação impermeável e segura, fazendo parte do sistema.



Schlüter®-KERDI

Lámina para la impermeabilización de zonas húmedas en general

L (m)	Ancho = 1,00 m N.º art.	€/ m²
5	KERDI 200 / 5M	24,37
10	KERDI 200 / 10M	22,00
30	KERDI 200	20,02
L (m)	Ancho = 2,00 m N.º art.	€/ m²
15	KERDI 200 / 200 / 15M	20,02



Schlüter®-KERDI-COLL-L

Adhesivo para la impermeabilización de los solapes entre láminas

Peso (Kg)	N.º art.	€/ Kg
1,85	KERDI-COLL-L 185	15,46
4,25	KERDI-COLL-L	12,73



Schlüter®-KERDI-MV

Manguito con zona interior sin geotextil (contenido: 1 ud.)

Ø mm	Ø tubería (mm)	N.º art.	€/ ud.
9	12 - 30	KMV 9	10,20
15	22 - 40	KMV 15	10,20
21	30 - 60	KMV 21	11,35
35	45 - 80	KMV 35	12,11
65	75 - 140	KMV 65	15,30
110	150 - 210	KMV 110	20,29

Indicación:
Existem peças especiais para alguns modelos de skimmers. Contactar com o nosso departamento técnico.

Schlüter®-KERDI-KEBA

Banda para la impermeabilización de las entregas entre láminas

Ancho (mm)	Rollo = 30 m N.º art.	€/ m
85	KEBA 100 / 85	2,73
125	KEBA 100 / 125	4,09
150	KEBA 100 / 150	4,33
185	KEBA 100 / 185	5,61
250	KEBA 100 / 250	7,26

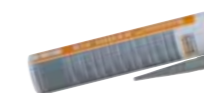

Schlüter®-KERDI-FIX

Adhesivo impermeable para la entrega de láminas y bandas a elementos de PVC, acero, etc.

Vol. (ml)	N.º art.	€/ ud.
290 ml.	KERDIFIX / BW	24,29
290 ml.	KERDIFIX / G	24,29

Schlüter®-DITRA

Impermeabilização de varandas, terraços e coberturas



Ficha técnica 6.1

Schlüter®-BARA

Perfis de pingadeira para a protecção frontal de varandas e terraços.



Fichas técnicas



Impermeabilização e desacoplamento em combinação com cerâmica

A cerâmica é o acabamento ideal para pavimentos exteriores. **Schlüter®-Systems** prolonga a vida dos pavimentos cerâmicos em terraços com sistemas adequados para a sua construção. Desde a impermeabilização e desacoplamento, passando pela drenagem dos pavimentos, até aos perfis de pingadeira: com **Schlüter®-Systems** tudo está interligado.

Protecção de varandas, terraços e coberturas

As geadas, a neve e a chuva causam problemas em todas as varandas. Os distintos movimentos causados pelas diferenças de temperatura, afectam constantemente a estrutura de varandas e terraços. Apenas com uma construção adaptada a estas exigências se podem prevenir danos futuros. Os sistemas para varandas da Schlüter, além da correcta e adequada impermeabilização, contemplam uma ampla gama de produtos de perfis de pingadeira **Schlüter-BARA** para o remate e caieiras **Schlüter-BARIN** para o escoamento da água em varandas e terraços, revestidos a cerâmica e a pedra natural.



Schlüter®-DITRA

Lâmina para a impermeabilização e desacoplamento de terraços revestidos a cerâmica

L (m)	Largura = 1,00 m N.º art.	€/ m²
5	D5M	23,61
30	D30M	19,57



Schlüter®-KERDI-FIX

Adesivo impermeável para a ligação das lâminas e bandas a elementos de PVC, aço, etc

Vol. (ml)	N.º art.	€/ ud.
290 ml.	KERDIFIX/G	24,29
290 ml.	KERDIFIX/W	24,29



Schlüter®-KERDI-COLL-L

Cola vedante para a impermeabilização das sobreposições e remates entre lâminas.

Peso (Kg)	N.º art.	€/ Kg
1,85	KERDI-COLL-L 185	15,46
4,25	KERDI-COLL-L	12,73

Schlüter®-KERDI-KEBA

Banda impermeável para a ligação e remates entre lâminas

Largura (mm)	Rolo = 30 m N.º art.	€/ m
85	KEBA 100/85	2,73
125	KEBA 100/125	4,09
150	KEBA 100/150	4,33
185	KEBA 100/185	5,61
250	KEBA 100/250	7,26



Schlüter®-BARA-RAKEG

Perfil de pingadeira de alumínio lacado para a protecção frontal de varandas e terraços.

Altura (mm)	N.º art.	€/ m
4 mm	RAKEG 4...*	41,83
10 mm	RAKEG 10...*	42,50
15 mm	RAKEG 15...*	45,74
18 mm	RAKEG 18...*	46,00
21 mm	RAKEG 21...*	46,57

Ficha técnica 5.22

Nota:
Consultar tabela geral para as peças de união e peças especiais de cantos.

Complementar o nº de artigo com o acabamento/cor (p.ex., RAKEG 4 GM)

*Acabamentos/cores: AG - BW - GM - PG - SB



Schlüter®-BARA-RKK

Perfil de pingadeira de alumínio lacado para a protecção frontal de varandas e terraços.

Altura (mm)	N.º art.	€/ m
10 mm	RKK 10...*	33,11
15 mm	RKK 15...*	34,38
18 mm	RKK 18...*	35,39

Ficha técnica 5.24

Nota:
Consultar tabela geral para as peças de união e peças especiais de cantos.

*Acabamentos/cores



Schlüter®-BARA-RW

Perfil de pingadeira de alumínio lacado para a protecção frontal de varandas e terraços.

Altura (mm)	N.º art.	€/ m
15 mm	RW 15...*	20,93
25 mm	RW 25...*	22,17
30 mm	RW 30...*	22,73
40 mm	RW 40...*	24,48
55 mm	RW 55...*	26,67
75 mm	RW 75...*	29,70
95 mm	RW 95...*	32,72
120 mm	RW 120...*	41,01
150 mm	RW 150...*	45,60

Ficha técnica 5.3

Nota:
Consultar tabela geral para as peças de união e peças especiais de cantos.

Mais informação na web

Despertamos o seu interesse nos produtos e sistemas da Schlüter-Systems?
Nesse caso, quererá agora por certo saber mais. Muito simples na Internet.

schluter.pt



Visite-nos no Instagram, Facebook, Youtube e LinkedIn.



São aplicáveis as condições gerais de venda da Schlüter-Systems S.L..
Todas as tabelas anteriores a esta, perdem a validade com a publicação desta Tabela Ilustrada.
Reservamo-nos ao direito de erros, alterações e erratas que favoreçam a inovação dos produtos e sistemas ou que sejam inevitáveis para o seu fornecimento. Por motivos de impressão, podem haver variações de cor entre as imagens reproduzidas nesta tabela e os produtos reais.



Schluter Systems Gabinete de apoio ao cliente Portugal Aveiro Business Center

R. da Igreja, 79 | 3810-744 Aveiro

+351 234 720 020 | info@schluter.pt | schluter.pt